

Mitteltür für Austausch [MTA]

MFG 18/18Ü (3-türig)

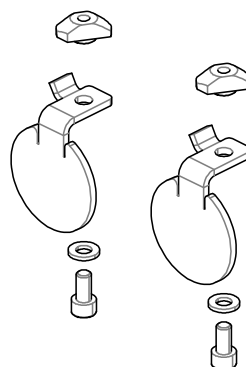
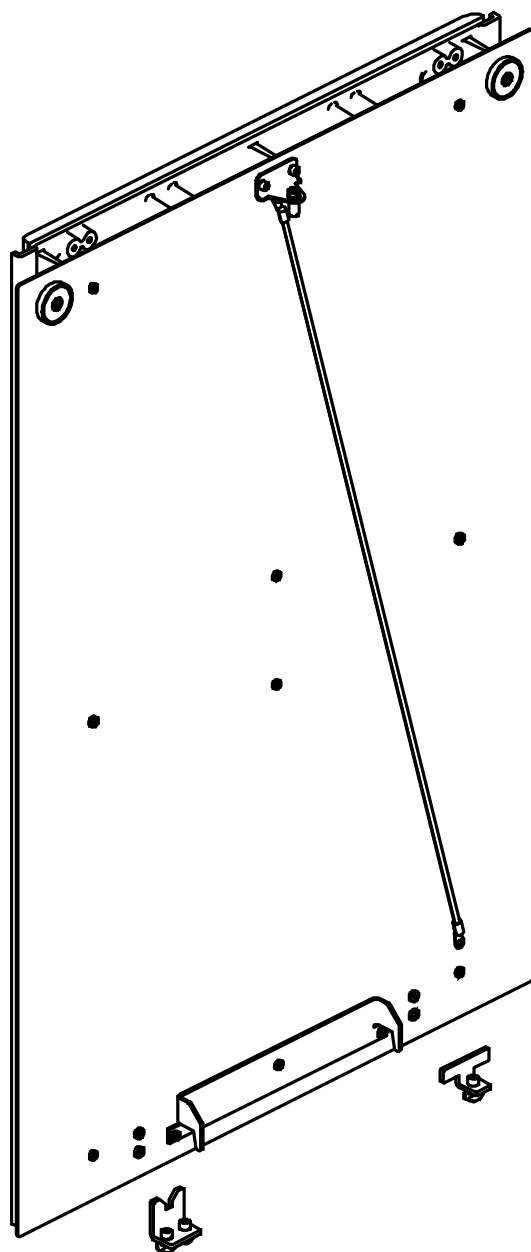

Lieferumfang
(Ansicht der Tür von hinten)

FiSaNr (SiNr.): 70.1801.60.00E1

MatNr: 40 236 761

Inhaltsverzeichnis

		Seite
1	Allgemeines	2
2	Lieferumfang und Massen	2
2.1	Lieferumfang	2
3	Demontage der beschädigten Tür	3
4	Vorbereitungen am Gehäuse (Ergänzungsmontage)	3
5	Einsetzen der Tür	3
6	Bestelldaten	4

1 Allgemeines

Die MTA für MFG 18/18Ü wurde als komplette Baugruppe zum Austausch einer beschädigten Mitteltür konzipiert.

Basis für den Austausch ist die jeweils gültige Montageanweisung [MA] des MFG und die folgenden speziellen Hinweise.

- Die MA des MFG befindet sich in der rechten Innentür (Doku-Tasche).

2 Lieferumfang und Massen

2.1 Lieferumfang

MTA für MFG 18:

Mitteltür vormontiert mit:

2x Magnet
Türblech 18
Schraube + Nutenstein f. Erderkabel
Erderkabel 6mm² x 1800mm
Hakenblech

Zubehörteile:

1x Aufnahme 1 (unten)

mit
2x Schraube DIN 912 M6 x 12
2x Nutenstein

1x Aufnahme 2 (unten)

mit
1x Schraube DIN 912 M6 x 12
1x Nutenstein

2x Anziehblech (oben) mit je

1x Schraube DIN 912 M6 x 12
1x Unterlegscheibe
1x Nutenstein

Montageanweisung

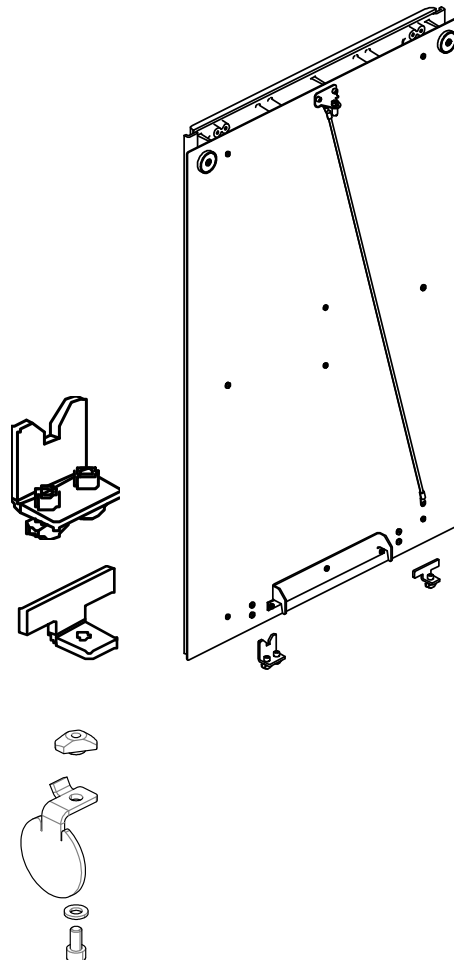

Gewicht ca. 13 kg

3 Demontage der beschädigten Tür

Bitte die jeweils gültige MA beachten → (Doku-Tasche rechte Tür)

- Beide Seitentüren öffnen
- Beidseitig die Befestigungsklammern der Mitteltür lösen (seitliches Verschieben)
- Befestigungsklammern/Rollen können im Profil belassen oder entfernt werden

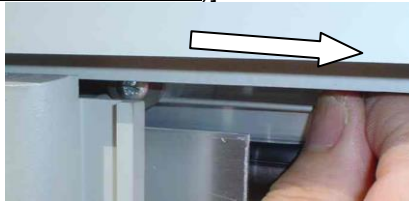

- Mitteltür positionieren
- Aussparung im Dach beachten
- Tür herausheben
- Erdungsleitung lösen

Beschädigte Tür fachgerecht und sortenrein entsorgen!

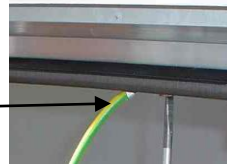

4 Vorbereitungen am Gehäuse (Ergänzungsmontage)

Ergänzungsmontage -unten-
Aufnahmen mit Senkschraube und Nutenstein (je 2x) vormontieren...

... rechts und links ausrichten anschrauben.

- Evtl. Abdichtmaterial entfernen

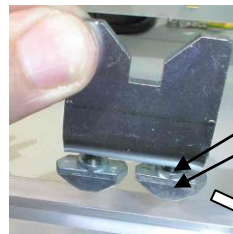

Aufnahme:
2x Innensenkschraube
2x Nutenstein
Aufnahme 2:
1x Innensenkschraube
1x Nutenstein

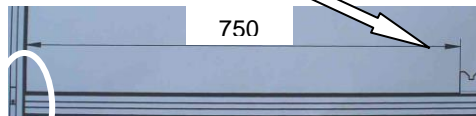

- **Abstandsmaß 750 / 760mm ab Gerüstinnenkante beachten!**

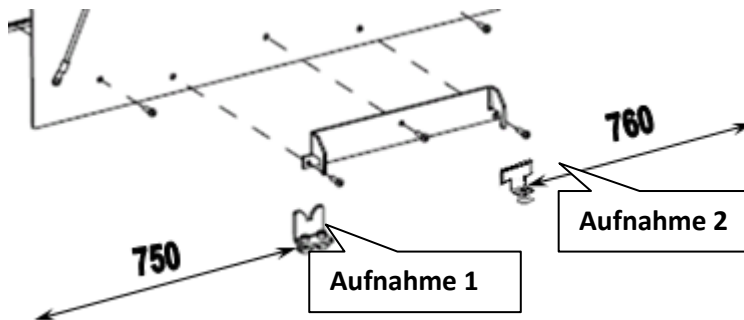

Ergänzungsmontage -oben-

Anziehblech mit Zyl.Schraube und Nutenstein (je 1x) vormontieren...

... rechts und links ausrichten anschrauben

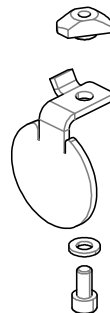

1x Innensechskant-Senkschraube
1x Nutenstein

Abstandsmaß 598 mm beachten!

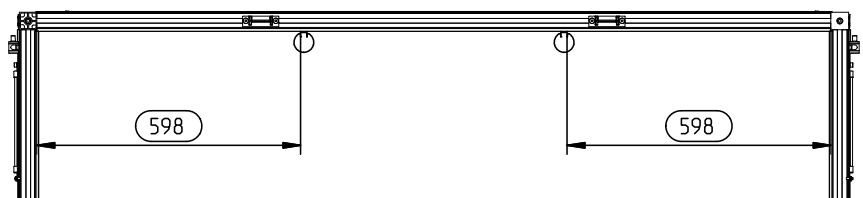

5 Einsetzen der Tür

Generell

In ungefährer Gehäusemitte Erdleitung (vormontierter Nutenstein) einsetzen und anschrauben...

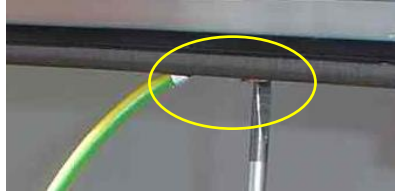

Mitteltür mit vormontiertem Hakenblech in die unteren Aufnahmen einhaken...



...und nach vorne schwenken.

....Tür andrücken - **magnethaftend**

Austausch der Mitteltür abgeschlossen!
(Beschädigte Tür fachgerecht und sortenrein entsorgen)

6 Bestelldaten

Benennung	MatNr	FiSaNr (SiNr.)
MTA ... für MFG 18 3-türig	40 236 761	70.1801.60.00E1

Entsorgungshinweis

Bitte beachten Sie die für das Produkt jeweils gültigen Entsorgungsrichtlinien.